

ŽENSKA GRUPA KARLOVAC „KORAK“ godišnji izvještaj za 2025.g.

Stručni tim	Stručni tim sastoji se od stručnjaka/kinja društveno- humanističkog smjera (psiholozi/ginje, socijalni/e radnici/e, ekonomisti/ce, odgajatelj/ce, i pomoćni/e radnici/e).
Vanjske stručne suradnice	Psihologinja, odvjetnice.
Svrha	Poboljšanje pozicije žena na području Karlovačke županije kroz promociju i zaštitu ženskih i dječjih ljudskih prava te kroz osnaživanje žena za aktivno uključivanje u društveni život zajednice.
Financijska potpora	Grad Karlovac, Karlovačka županija, Ministarstvo rada, mirovinskog sustava, obitelji i socijalne politike, Ministarstvo pravosuđa i uprave RH, Nacionalna zaklada za razvoj civilnog društva
Opći cilj	Stvoriti uvjete za pružanje različitih oblika podrške te direktne pomoći i zaštite ženama i djeci žrtvama nasilja u obitelji.
SOS telefon	Pomoć i podrška u 314 situacija.
Zatražena pomoć u Savjetovalištu	Ostvarena 1508 usluga savjetovališta.
Pravna pomoć	Usluga besplatne pravne pomoći pružena u 181 slučaja.
Zastupanje pred sudom	Usluga besplatnog odvjetničkog zastupanja pružena 111 puta.
Pratnja žrtve na sudu, državnom odvjetništvu i policiji	Usluga pratnje žrtava na sud, državno odvjetništvo i policiju pružena 43 puta.
Psihološka pomoć	Usluga besplatne psihološke pomoći pružena 229 puta.
TAJNO SKLONIŠTE ZA ŽENE I DJECU ŽRTVE NASILJA U OBITELJI	
Ukupno 27 osoba	
Broj korisnica	14

Korisnice Skloništa prema obrazovanju, dobi i životnoj sredini

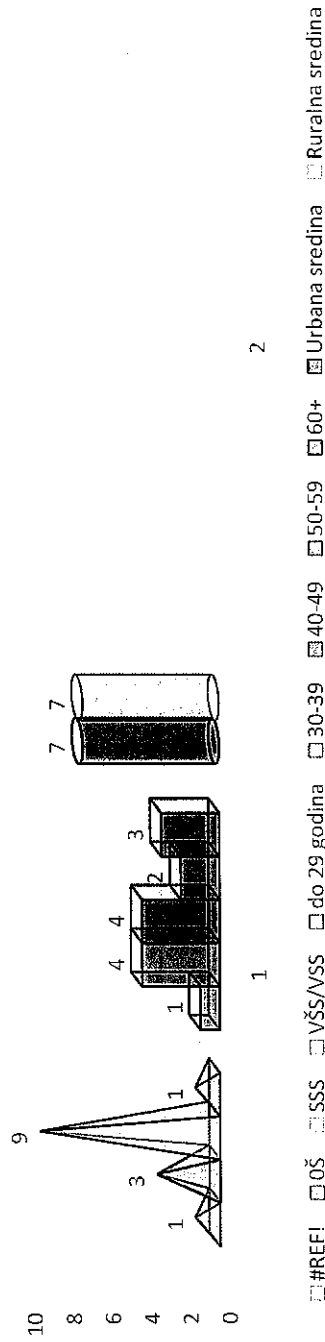

Djeca u Skloništu

Djeca korisnici Skloništa po dobi i spolu

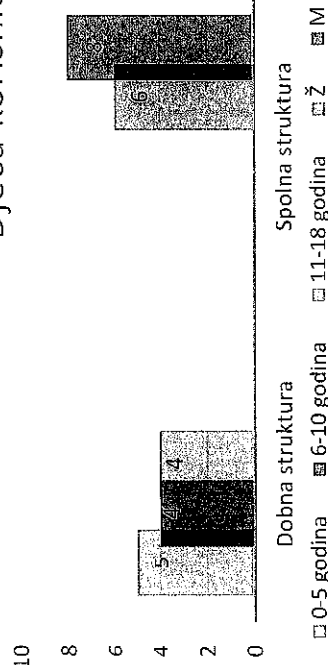

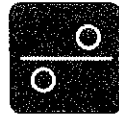

PROGRAM „MREŽA PODRSKE I SURADNJE ZA ŽRTVE I SVJEDOCI KAZNENIH DJELA“	
Ukupan iznos / bespovratna sredstva EU	01.01.2025. – 31.12.2025.
Program finansirana	43.489,94 EUR - sredstva koja je ŽGK „Korak“ dobila za provedbu Programa u 2025. godini.
Nositelj programa	Ministarstva pravosuđa i uprave RH
Partneri u programu	Ženska soba – Centar za seksualna prava
Općilicij programa	Udruga za podršku žrtvama i svjedocima; Centar za građanske inicijative Poreč; Centar za podršku i razvoj civilnog društva DELFIN; DEŠA – Dubrovnik; Udruga HERA Križevci – za zaštitu i promicanje ljudskih prava; Informativno pravni centar – Slavonski Brod; Ženska grupa Karlovac „Korak“; S.O.S. Virovitica – savjetovanje, osnaživanje, suradnja; Centar za edukaciju, savjetovanje i istraživanje (S.O.S. telefon za žene žrtve nasilja Krapinsko – zagorske županije); Udruga ZvoniMir – Knin i IPC organizacija.
Specifični ciljevi programa	Osigurati pružanje pomoći i podrške žrtvama i svjedocima kaznenih djela u županijama u kojima nisu osnovani odjeli za podršku žrtvama i svjedocima. U slučaju ŽGK „Korak“ to su Karlovačka i Ličko-senjska županija.
Ciljna skupina	<ul style="list-style-type: none">• Podizanje razine znanja, vještina i kompetencija predstavnika organizacija civilnog društva za pružanje pomoći i podrške žrtvama i svjedocima kaznenih djela• Koordiniranje i nadzor neformalne mreže organizacija civilnog društva koje pružaju pomoć i podršku žrtvama i svjedocima kaznenih djela u županijama u kojima nisu osnovani odjeli za podršku žrtvama i svjedocima• Pružanje pomoći i podrške žrtvama i svjedocima kaznenih djela kroz pružanje osnovnih informacija i emocionalne potpore, psihosocijalne i savjetodavne pomoći, pratnjom na sud i druge relevantne institucije te kroz druge oblike usluga• stizabilizacija i informiranje javnosti o sustavu podrške žrtvama i svjedocima kaznenih djela u Republici Hrvatskoj.
Rezultati	Korisnici/ce projekta su žrtve i svjedoci kaznenih djela i prekršaja nasilja u obitelji s područja Republike Hrvatske, u onim županijama u kojima pri Županijskim sudovima ne djeluju Odjeli za podršku žrtvama i svjedocima, odnosno u slučaju ŽGK „Korak“ to su žrtve i svjedoci kaznenih djela i prekršaja nasilja u obitelji s područja Karlovačke i Ličko-senjske županije. <ul style="list-style-type: none">• Sudjelovanje na Sastanku predstavnika i predstavnicu sustava za podršku žrtvama i svjedocima kaznenih djela održanog u Terme Tuhej.• Sudjelovanje na okruglom stolu predstavnika i predstavnicu sustava za podršku žrtvama i svjedocima kaznenih djela, održanom u Gospiću, koju je organizirala PU Ličko-senjska.• Sudjelovanje na 12 partnerski sastanka uz redovne online mjesečne sastanke članica „Mreže podrške“

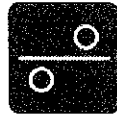

- Sudjelovanje na 12 intervizijskih sastanka
- Redovito izvještavanje o provedbi projektnih aktivnosti kroz sastavljanje i slanje mjesečnih izvještaja (opisnih i financijskih) nositeljici Programa Ženskoj sobi.

Ukupno je pruženo 971 usluga podrške a od toga;

- Pružena 301 usluga emocionalne podrške
 - Pruženo 297 usluga praktičnih informacija
 - Pruženo 220 usluga informacija o pravima
 - Pruženo 58 usluga pravnog savjetovanja
 - Pruženo 52 usluga psihološkog savjetovanja
 - Pružene 16 usluge pratnje na sud
 - Pružene 27 usluge pratnje na druge institucije (policija, državno odvjetništvo, Hrvatski zavod za socijalni rad)
 - Odrađeno 12 dežurstava na sudovima uz info pultove (u Ličko-senjskoj županiji)
 - Sudjelovanje na 21 sastanka sa predstavnicima nadležnih tijela/ i institucija s područja (Karlovačke i Ličko-senjske županije)
- Podijeljeno oko 200 letaka (info pultovi na sudovima, policija, državna odvjetništva, Hrvatski zavod za socijalni rad, područni ured u Karlovačkoj i Ličko-senjskoj županiji, javne akcije, sastanci...)
- Održane 4 javne akcije – 2 u Karlovačkoj i 2 u Ličko-senjskoj županiji
 - Volonterke za Karlovačku i Ličko-senjsku županiju ostvarila volonterski angažman od 93 volonterskog sata
 - Medijski istupi: ukupno 168 medijska istupa ;
 - Oglašavanje Jambo plakata u Gospiću od 25.06.-25.08.2026(2mj.)
 - 4 TV, novine i časopisi
 - 5 gostovanja na radijskim postajama
 - 15 objava na web stranici ŽGK „Korak“
 - 16 objava na facebook stranici ŽGK „Korak“
 - 34 objava na portalima
 - 93 emitiranja radio jingla Programa
 - Provedeno cjelogodišnje oglašavanje putem internetskih banner-a na dva portala (jedan za Karlovačku, jedan za Ličko-senjsku županiju)
 - Ojačana suradnja sa policijom, sudovima, državnim odvjetništvima, pravosudnom policijom, Odjelom pri sudu Karlovac, područnim uredima Hrvatskog zavoda za socijalni rad i partnerskim organizacijama unutar i van „Mreže podrške“.

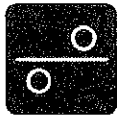

	<ul style="list-style-type: none">• Podizanje razine znanja, vještina i kompetencija predstavnika organizacija civilnog društva za pružanje pomoći i podrške žrtvama i svjedocima kaznenih djela• Koordiniranje i nadzor neformalne mreže organizacija civilnog društva koje pružaju pomoć i podršku žrtvama i svjedocima kaznenih djela u županijama u kojima nisu otvoreni odjeli za podršku žrtvama i svjedocima• Pružanje pomoći i podrške žrtvama i svjedocima kaznenih djela kroz pružanje osnovnih informacija i emocionalne potpore, psihosocijalne i savjetodavne pomoći, pratnjom na sud i druge relevantne institucije te kroz druge oblike usluga• Senzibilizacija i informiranje javnosti o sustavu podrške podršku žrtvama i svjedocima kaznenih djela u Republici Hrvatskoj
--	---

INSTITUCIONALNA PODRŠKA STABILIZACIJI I/ILI RAZVOJU UDRUGE

Trajanje programa	01.01.2023. – 31.12.2025.
Ukupan iznos programa / bespovratna sredstva	27.200,00 EUR po godini provedbe
Program financira	Nacionalna zaklada za razvoj civilnoga društva
Nositelj programa	Ženska grupa Karlovac „Korak“
Partneri u programu	/
Opći cilj programa	Cilj Institucionalne podrške je podići razinu održivosti udruga koje doprinose demokratizaciji i razvoju civilnoga društva u Republici Hrvatskoj putem trogodišnje financijske i stručne podrške stabilizaciji i daljnjem organizacijskom i programskom razvoju udruge. Podrška se dobiva za daljnje djelovanje udruge i obavljanje njene osnovne djelatnosti pod uvjetom da udruga u prijavi kvalitetno predstavi glavne, strateške programe koje provodi te smjernice organizacijskog razvoja dokazujući na taj način svoj doprinos pozitivnim promjenama u društvu u jednom ili više programskih područja djelovanja kojima se potiče razvoj demokracije i civilnoga društva u Republici Hrvatskoj.
Ciljna skupina	Djelatnici ŽGK „KORAK“, korisnice Skloništa i Savjetovališta ŽGK „KORAK“.
Rezultati	<ol style="list-style-type: none">1. Otvoreno Savjetovalište za djecu i mlade.2. Dobivena 3 programa/projekta: Trogodišnji program „Na mladima svijet ostaje“, Trogodišnji program „Zajedno za snažniju promjenu“ te Dvogodišnji program „Korak u bolje sutra“3. Pojačan rad volonera u udruzi (zadržavanje dugotrajnih i angažiranje novih).4. Izrađen Strateški plan udruge za razdoblje od 2024-2028.god. kao i Operativni plan za 2023., 2024. i 2025.god.5. Provedene javne akcije i javne kampanje te prisutnost udruge na lokalnim medijima.6. Ostvarene suradnje sa srednjim školama na području grada Karlovca i Karlovačke županije u cilju edukacije mladih o prevenciji nasilja.

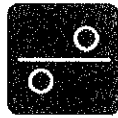

7. Redovito praćenje provedbe Istanbulske konvencije.

NA MLADIMA SVIJET OSTAJE	
Trajanje projekta	01.06.2023. - 31.05.2026.
Ukupan iznos projekta / bespovratna sredstva	42.250,00 EUR za 2025/2026. godinu
Projekt financira	Ministarstvo rada, mirovinskog sustava, obitelji i socijalne politike
Nositelj projekta	Ženska grupa Karlovac „Korak“
Partneri u projektu	Hrvatski zavod za socijalni rad, Područni ured Karlovac, Područni ured Ogulin i Područni ured Slunj
Opći cilj projekta	Doprinijeti širenju uspostavljenih usluga psihosocijalnog tretmana na nerazvijena područja i doprinijeti razvoju alternativnih inovativnih usluga uspostavljanjem novih usluga te razviti suradničke odnose različitih pružatelja socijalnih usluga putem međusektorske suradnje institucija i organizacija koje se bave problematikom delinkventnog ponašanja maloljetnih počinitelja kaznenih djela, kao i djece počinitelja međuvršnjačkog nasilja i njihovih roditelja.
Specifični ciljevi projekta	<ul style="list-style-type: none"> • Pružiti izvaninstitucijsku uslugu pojedinačnog ili skupnog psihosocijalnog tretmana maloljetnih počinitelja kaznenih djela u savjetovalištu za mlade • Uvesti i pružiti savjetodavne usluge roditeljima čija djeca nisu kazneno odgovorna i počinila su međuvršnjačko nasilje te njihovu djecu • Omogućiti i provoditi individualni i/ili grupni savjetodavni rad za djecu žrtve međuvršnjačkog nasilja • Omogućiti bolju povezanost institucija i udruga koje se bave problematikom međuvršnjačkog nasilja i maloljetničkom delinkvencijom
Ciljna skupina	Maloljetni počinitelji kaznenih djela, žrtve međuvršnjačkog nasilja, roditelji čija djeca nisu kazneno odgovorna i počinila su međuvršnjačko nasilje te njihova djeca koja su počinila međuvršnjačko nasilje.
Rezultati	<ul style="list-style-type: none"> • provedena 5 sastanka stručnog tima • izrađena baza podataka korisnika ovisno o pruženim uslugama • djelatnice ŽGK „Korak“ i stručnjaci iz partnerskih institucija prošli su edukaciju o savjetodavnom radu s roditeljima maloljetnih počinitelja nasilja • 9 maloljetnih počinitelja kaznenih djela uključeno u psihosocijalni tretman u Savjetovalištu za mlade (neki su u nastavku iz prve godine provedbe)

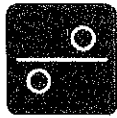

	<ul style="list-style-type: none">• izrađen Pravinik za Savjetovalište za međuvršnjačko nasilje• osnovano Savjetovalište za međuvršnjačko nasilje• 3 djece žrtava vršnjačkog nasilja primalo savjetodavnu uslugu• provedene 4 supervizije stručnjaka iz institucija i organizacija koje se bave maloljetničkom delinkvencijom i vršnjačkim nasiljem• napisano 1 izvješće o napretku programa (30.11.2025.)• obilježena 2 značajna datuma (Međunarodni dan mladih) uz angažman maloljetnih počinitelja nasilja – Obilježen „Međunarodni dan tolerancije“ održavanjem psihosocijalne radionice 14.11. u Područnoj OŠ Siniše i Zrinka Rendulića u Oštarijama među učenicima 4. razreda.• Obilježen „Dan ružičastih majica – Međunarodni dan borbe protiv vršnjačkog nasilja“ održavanjem psihosocijalne radionice 25.02. s učenicima 7. razreda u OŠ Dubovac.• objave na web i Facebook stranici ŽGK „Korak“ – 7 objava (3 supervizije, 2 radionice s djecom, 1 radionica s općom populacijom, 1 objava o feedbacku djece iz savjetovališta)
ZAJEDNO ZA SNAŽNIJU PROMJENU	
Trajanje programa	01.06.2023. - 31.05.2026.
Ukupan iznos programa / bespovratna sredstva	50.700,00 EUR za 2025/2026. godinu
Program financira	Ministarstvo rada, mirovinskog sustava, obitelji i socijalne politike
Nositelj programa	Ženska grupa Karlovac „Korak“
Partneri u programu	Hrvatski zavod za socijalni rad, Područni ured Karlovac
Opći cilj programa	Pridonijeti procesu osnaživanja te socijalne, psihološke i društvene uključenosti žrtava nasilja nakon njihova izlaska iz Skloništa razvojem i unapređenjem izvan institucijske podrške u obliku proširenja postojeće usluge praćenja te uspostavljanjem nove usluge. Istovremeno nastaviti pružati psihosocijalnu pomoć ženama i djeci , žrtvama nasilja u obitelji, nakon izlaska iz Skloništa. Također će se pridonijeti razvoju suradničkih odnosa različitih lokalnih i regionalnih ustanova i udruga s ciljem podrške žrtvama smanjenjem njihove socijalne izoliranosti i olakšanjem društvene uključenosti.
Ciljna skupina	<ul style="list-style-type: none">• žene žrtve obiteljskog nasilja• djeca žrtve obiteljskog nasilja• odgojno – obrazovni djelatnici
Rezultati	<ul style="list-style-type: none">• promocija programa među širom javnosti• iskustva s projekta prezentirana na stručnom vijeću• 2 izvješća o napretku programa

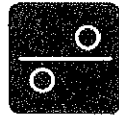

	<ul style="list-style-type: none"> • 4 sastanka stručnog tima uključujući jedan volonter • sudjelovanje stručnog tima i volonterke u edukacijama uključeno 10 djece • uključeno 8 žena • pružena psihosocijalna podrška ženama i djeci • kontinuirano pružanje Multisititing usluge za žene i djecu žrtve nasilja po izlasku iz skloništa, follow up, podrška u ekonomskom osnaživanju, pravne usluge • posjet kinu, akvariju, muzeju, izleti u prirodu, kreativne radionice, klizanje, fašnik, koncert, priprema ručka, proslava rođendana • redovita podrška u učenju, sportske aktivnosti, primjena alata suradnja s odgojno - obrazovnim ustanovama (vrtić i škola) • suradnja s Udrugom Eko Pan (predavanja i radionice) • 3 gostovanja na radiju • završna konferencija za novinare (za 2. godinu provedbe) • obilježavanje značajnih datuma • redovite objave o provedenim aktivnostima na stranicama ŽGK „Korak“
KORAK U BOLJE SUTRA	
Tretiranje programa	01.10.2025. - 30.09.2027. (izvještaj za 1.10.2025.-31.12.2025.)
Ukupan iznos programa/ bespovratna sredstva	18.000,00 EUR za dvije godine
Program financira	Ministarstvo znanosti, obrazovanja i mladih
Nositelj programa	Ženska grupa Karlovac „Korak“
Partneri u programu	Udruga Eko Pan
Opis ciljeva programa	<p>Potaknuti mlade na zdrave oblike provođenja slobodnog vremena</p> <p>Podučiti mlade o brizi za mentalno zdravlje</p> <p>Podučiti mlade o važnosti održivosti i suradnje s prirodom</p> <p>Poticati društvene i kreativne vještine među mladima</p>

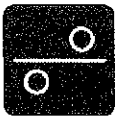

Oblina Skupina

- učenici srednjih škola
- korisnici učeničkih domova
- učenici dobi od 15 do 19 godina
- područje Karlovačke županije
- ruralno potpomognuto područje Slunja

Rezultati

- 3 vrste radionica izvodi Udruga Korak -
Osobni razvoj, Sportski kutak, Volonterske priče
- 1 vrstu radionica izvodi Udruga Eko Pan - Zelene vještine
promocija programa među širom javnosti
- iskustva s projekta prezentirana na konferenciji
uključeno učenika nakon uvodnih predstavljanja - 71/90
- uključeno nastavnika (pedagozi, psiholozi, nastavnici, razrednici) - 7
- uvodna predstavljanja projekta - broj škola - 4/6
- učenici uključeni u aktivnosti - 53
- sastanak s partnerskom udrugom
- sastanak stručnog tima
- početna konferencija za novinare
- 2 gostovanja na radiju
- redovite objave o provedenim aktivnostima na stranicama ŽGK „Korak“
- sudjelovanje stručnog tima u edukacijama odgojno – obrazovnog sadržaja

Godišnji izvještaj Ženske grupe Karlovac „Korak“ za 2025. godinu usvojen je na sjednici Skupštine ŽGK „Korak“ održanoj 27. ožujka 2026.



Wojan